

## Snäckväxelmotor IE2 3x230/400 V, 50 Hz

F22180210

180/200



- Anpassad för varvtalsreglering
- Aluminiumhölje för bättre värmeavledning
- Inbyggd termokontakt, utdragen till plint
- Kompakta inbyggnadsmått enligt IEC-standard
- Förlängd utgående axel
- Produktgaranti två år

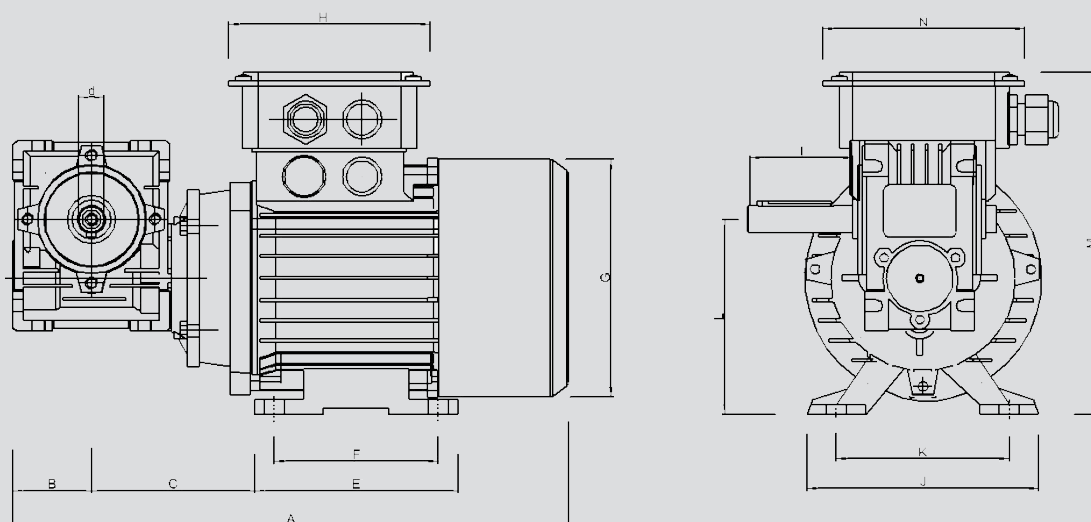

## Byggmått (mm)

MOTOR	A	B	C	d	E	F	G	H	I	J	K	L	M	N
180/200	286	40	85	14	105	80	123	101	61	120	100	93	165	101

## Tekniska data vid 50 Hz

Drivmotor	180/200
Effektivitetsklass	IE2
Antal poler	4
Märkeffekt	180 W
Märkström 230/400 V	1,2/0,7 A
Anslutningsspänning	3x230/400 V
Märkvarvtal utgående växel	200 rpm
Omgivningstemperatur	-15 - +40 °C
Maximal drifttemperatur	<+40 °C
Märkmoment utgående växel	6,0 Nm
Utväxling	1:7
Skyddsform	IP55
Vikt	5,2 kg

## Max rotordiameter vid rotorvarvtal 12 rpm

Drivmotor	180/200
Rotordiameter	2500 mm

## Övriga data

För drift med våra styrenheter skall motorn vara D-kopplad (3 x 230 V).