

Snäckväxelmotor IE1 3x230/400 V, 50 Hz

F22090091

90/91



- Anpassad för varvtalsreglering
- Aluminiumhölje för bättre värmeavledning
- Inbyggd termokontakt, utdragen till plint
- Kompakta inbyggnadsmått enligt IEC-standard
- Förlängd utgående axel
- Produktgaranti två år

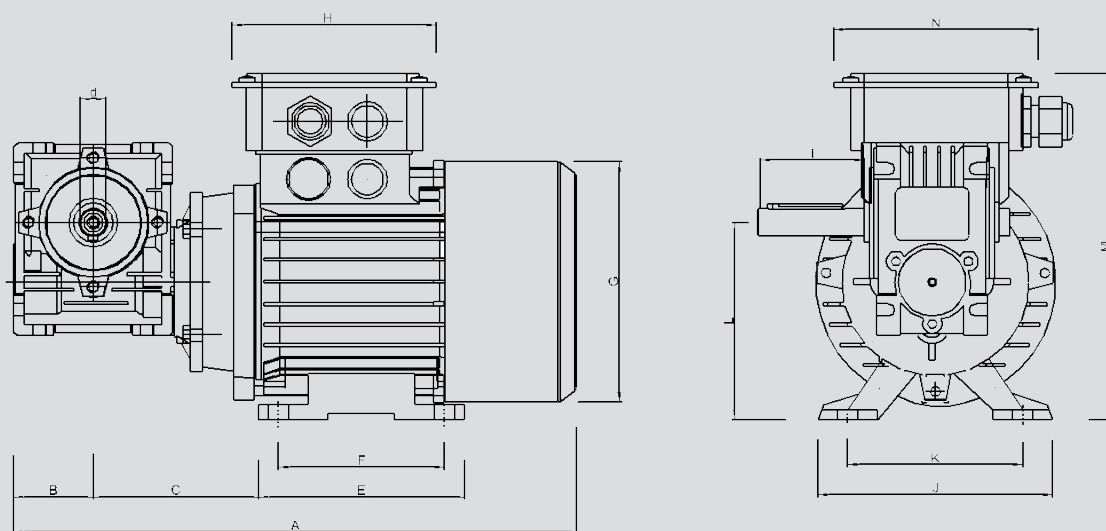

Byggmått (mm)

MOTOR	A	B	C	d	E	F	G	H	I	J	K	L	M	N
90/91	265	40	80	14	90	71	110	101	61	108	90	86	153	101

Tekniska data vid 50 Hz

Drivmotor	90/91
Effektivitetsklass	IE1
Antal poler	4
Märkeffekt	90 W
Märkström 230/400 V	0,7/0,4 A
Anslutningsspänning	3x230/400 V
Märkvarvtal utgående växel	92 rpm
Omgivningstemperatur	-15 - +40 °C
Maximal drifttemperatur	<+40 °C
Märkmoment utgående växel	5,7 Nm
Utväxling	1:15
Skyddsform	IP55
Vikt	3,9 kg

Max rotordiameter vid rotorvarvtal 12 rpm

Drivmotor	90/91
Rotordiameter	1500 mm

Övriga data

För drift med våra styrenheter skall motorn vara D-kopplad (3 x 230 V).